

арт. KRT630

Перв. примен.

Справ. №

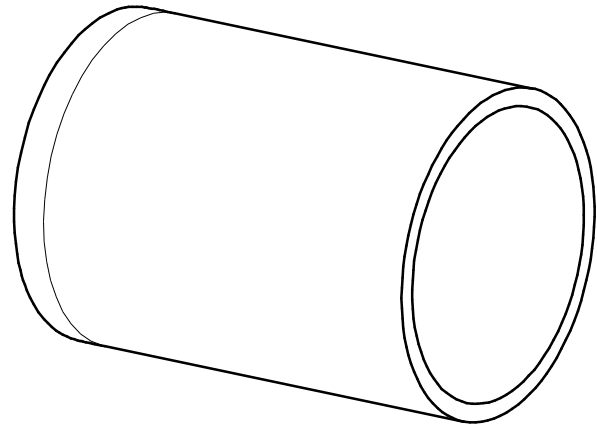
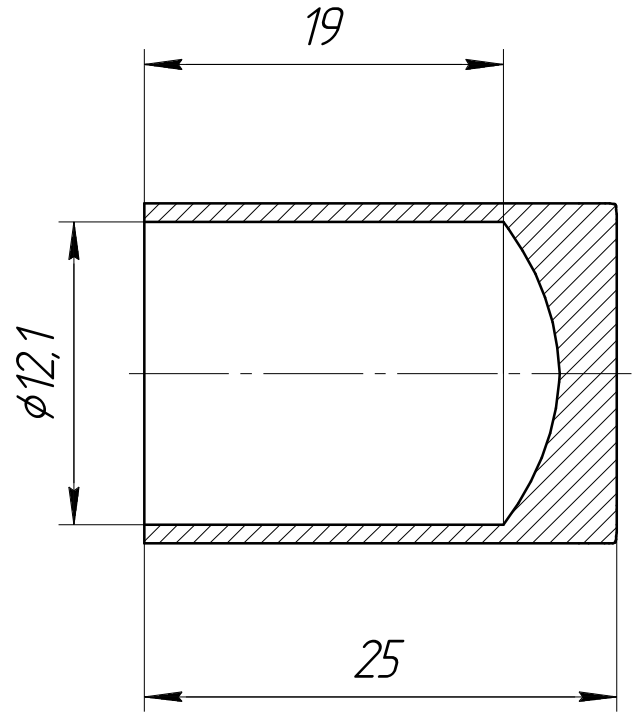
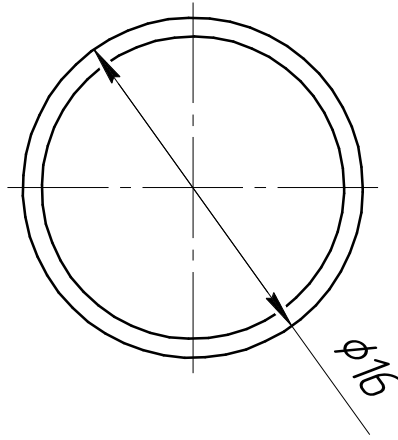

Подп. и дата

Инв. № дробл.

Взам. инв. №

Подп. и дата

Инв. № подл.

Изм.	Лист	№ докум.	Подп.	Дата
Разраб.				
Пров.				
Т.контр.				
Н.контр.				
Утв.				

арт. KRT630

Наружная заглушка
под ригель диаметром 12мм

Общий вид

Лит.	Масса	Масштаб
Лист	Листов	1

Крит