

арм.КРТ 757

Перв. примен.

Справ. №

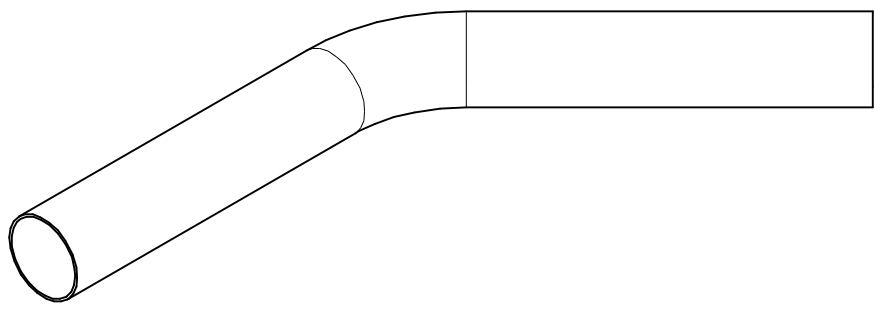
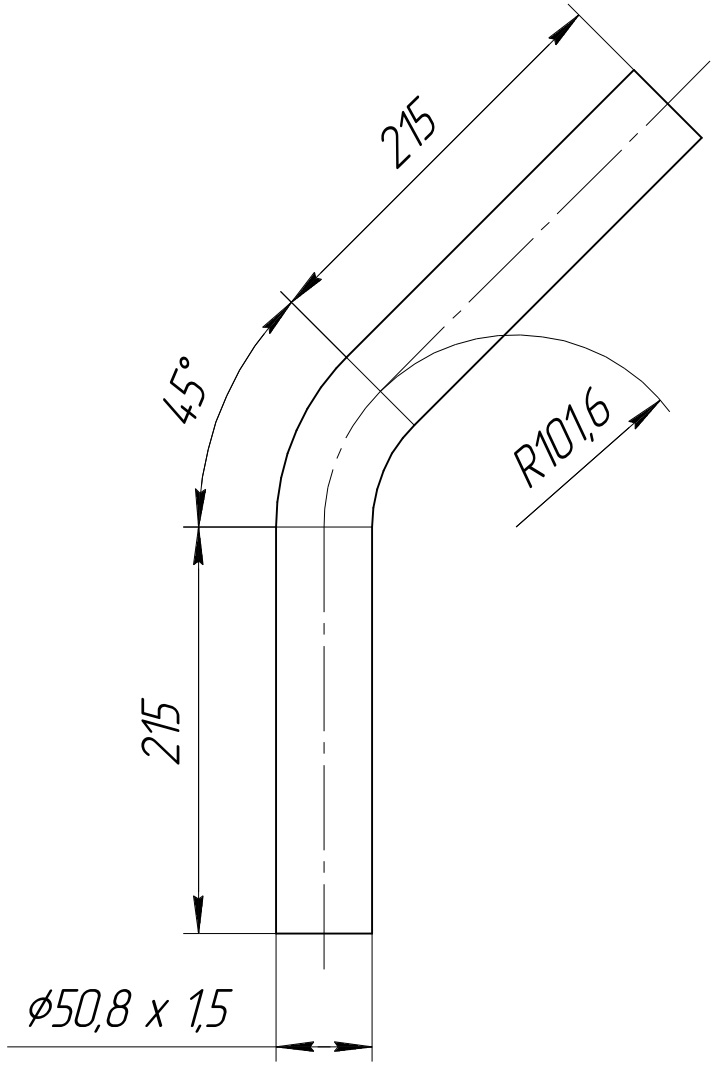

Подп. и дата

Инв. № дробл.

Взам. инв. №

Подп. и дата

Инв. № подл.

Изм. Лист	№ докум.	Подп.	Дата	
Разраб.				
Пров.				
Т.контр.				
Н.контр.				
Утв.				

арм.КРТ 757

Отвод

AISI 304

Лист	Масса	Масштаб
Лист	Листов	1

Крив