

арт. KRT323

Перв. примен.

Справ. №

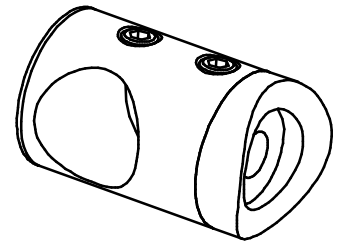
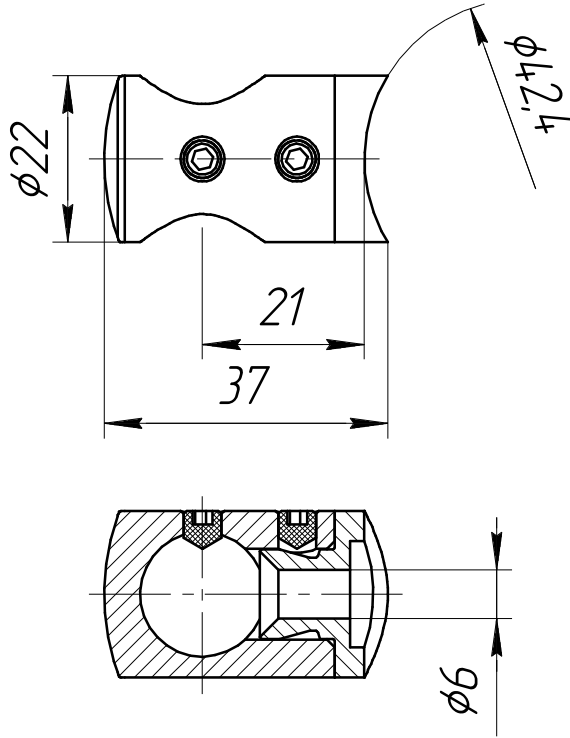

Подп. и дата

Инв. № дробл.

Взам. инв. №

Подп. и дата

Инв. № подл.

Изм.	Лист	№ докум.	Подп.	Дата
Разраб.				
Пров.				
Т.контр.				
Н.контр.				
Утв.				

арт. KRT323

Ригеледержатель 42,4-16
Примыкание к стойке (трубе) D42,4
мм с отверстием D16,5 мм

Лист	Масса	Масштаб
Лист	Листов	1

Общий вид

Крит